

**ОБЩЕСТВО С ОГРАНИЧЕННОЙ ОТВЕТСТВЕННОСТЬЮ
ФИРМА «СТРОЙПРОЕКТ»**

**Объект: БЛАГОВЕЩЕНСКАЯ ЦЕРКОВЬ В РАЙОНЕ
ГРАЖДАНСКОГО ПОСЕЛКА В г. СЕРГИЕВ ПОСАД**

Стадия: РАБОЧИЙ ПРОЕКТ

Заказчик: УПиКС

Заказ: 63 – 99

**Часть проекта: АРХИТЕКТУРНО-СТРОИТЕЛЬНАЯ ЧАСТЬ
ИНЖЕНЕРНОЕ ОБОРУДОВАНИЕ**

ТОМ 2

Фасад в осях 1-6 М 1:100

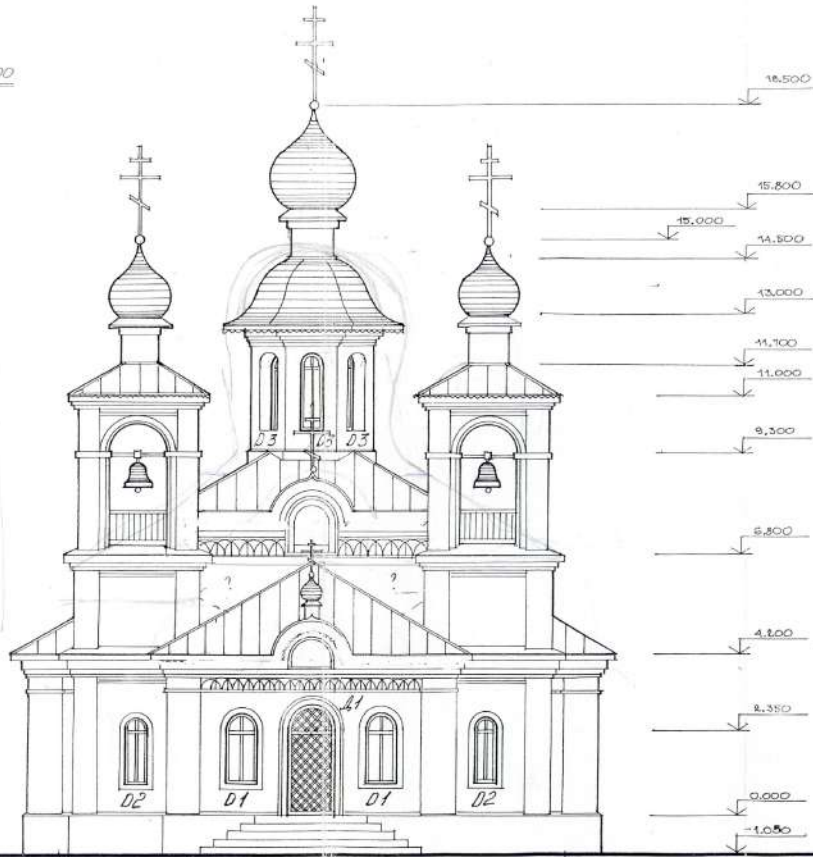

Автор проекта:
Журавлев В.Д.

1

						заказчик УПИКС	63-99-АС		
						БЛАГОВЕЩЕНСКАЯ ЦЕРКОВЬ В Р-НЕ ГРАЖДАНСКОГО ПОСЕЛКА В Г. СЕРГИЕВВОМ ПОСАДЕ			
Изм.	Кол.уч.	Лист	Маск	Подп.	Дата	СТАНДА		ЭТАП	ЗНАК
Директор		Бурцев				РП		5	
ГАП		Потапова							
ГИП		Бурцев							
Разработал		Ткачева							
Проверил		Лерин				Фирма «СТРОЙПРОЕКТ» г. Сергиев Посад			
						ФАСАД 1-6			

ПЛАН НА ДТМ -3.450

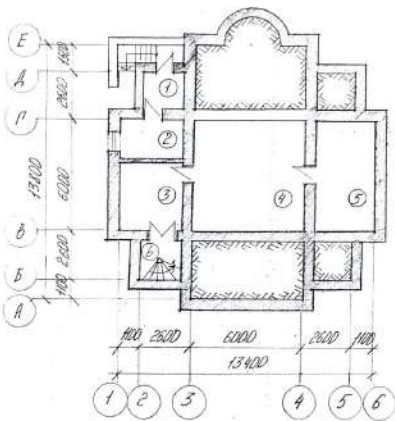

ПЛАН НА ДТМ 0.000

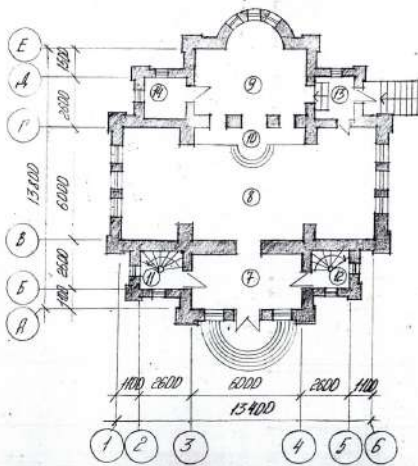

ЭКСПЛИКАЦИЯ ПОМЕЩЕНИЙ

НОМЕР ПОМЕЩ. ПО ПЛАНУ	НАИМЕНОВАНИЕ	ПЛОЩ. М ²	НОМЕР ПОМЕЩ. ПО ПЛАНУ	НАИМЕНОВАНИЕ	ПЛОЩ. М ²
НА ДТМ -3.450			НА ДТМ 0.000		
1	ТОПОЧНАЯ	4.00	7	ПРЯТВОР	17.94
2	ТОПОЧНАЯ	6.20	8	СРЕДНЯЯ ЧАСТЬ	12.74
3	КЛАДОВАЯ	12.00	9	АЛТАРЬ	23.51
4	КЛАДОВАЯ	36.00	10	АМВОН	6.08
5	КЛАДОВАЯ	18.60	11	ЛЕСТНИЦА	4.37
6	ЛЕСТНИЦА	4.00	12	ЛЕСТНИЦА	4.37
			13	ТАМБУР	4.37
			14	ПОДСОБНОЕ ПОМЕЩЕНИЕ	4.37

ТЕХНИКО-ЭКОНОМИЧЕСКИЕ ПОКАЗАТЕЛИ

№ П/П	НАИМЕНОВАНИЕ ПОКАЗАТЕЛЯ	ЕД. ИЗМ.	ЧИСЛЕННОЕ ЗНАЧЕНИЕ
1	ПЛОЩАДЬ ЗАСТРОЙКИ	М ²	232.8
2	СТРОИТЕЛЬНЫЙ ОБЪЕМ	М ³	2247.0
	В ТОМ ЧИСЛЕ ПОДЗЕМНАЯ ЧАСТЬ	М ³	292.20
3	ОБЩАЯ ПЛОЩАДЬ	М ²	217.93
4	ПОЛЕЗНАЯ ПЛОЩАДЬ	М ²	119.65

заказчик: УПИКС						63-99-АС		
БЛАГОВЕЩЕНСКАЯ ЦЕРКОВЬ В Р-НЕ ГРАЖДАНСКОГО ПОСЕЛКА В г. СЕРГИЕВОМ ПОСАДЕ								
Изм.	Кол.уч.	Лист	Маск.	Подп.	Дата	СТАДИИ	ЭТАП	ЭТАПОВ
Директор		Бурцев				РП	2	
ГАП		Потанова						
ГИП		Бурцев						
Разработал		ТКАЧЕВА						
Проверил		Ларин						
Паспорт						ФИРМА «СТРОЙПРОЕКТ» г. Сергиев Посад		

ПЛАН НА ОТМ. ± 0.00

М 1:100

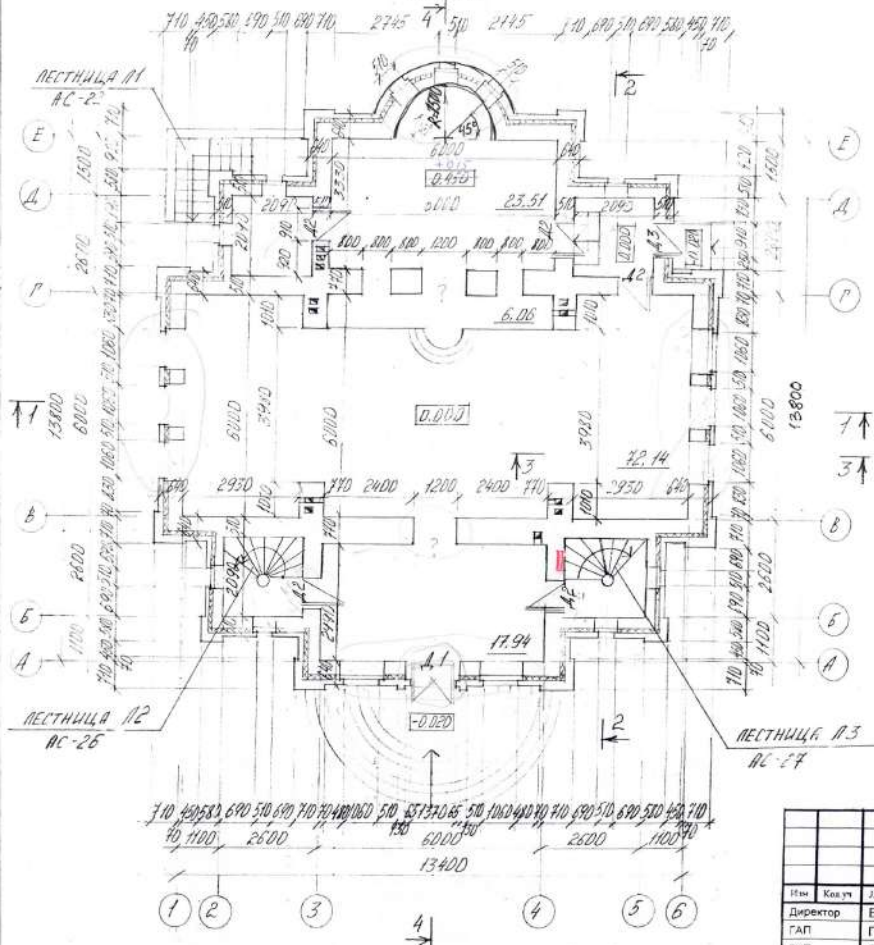

ПРИМЕЧАНИЯ

1. СПЕЦИФИКАЦИЮ ЗАПОЛНЕНИЙ ПРОЁМОВ СМОТРЕТЬ ЛИСТ АС 29.

Автор проекта: Журавлев В.Д.

						заказчик	УПИКС	63-99-АС
						БЛАГОВЕЩЕНСКАЯ ЦЕРКОВЬ В Р-НЕ ГРАЖДАНСКОГО ПОСЕЛКА в п. СЕРГИЕВОМ ПОСАДЕ		
Изм.	Кол. уч.	Лист	Масш.	План	Дата			СТУДИЯ
Директор		Бурцев						ДИЗАЙН
ГАП		Потапова						ПРОЕКТА
ГИП		Бурцев				РП	3	
Разработал		Ткачева						ФИРМА
Проверил		Ларин				ПЛАН НА ОТМ. ± 0.000		«СТРОЙПРОЕКТ»
						г. Сергиев Посад		

ПЛАН НА ДТМ. -3.450
М 1:100

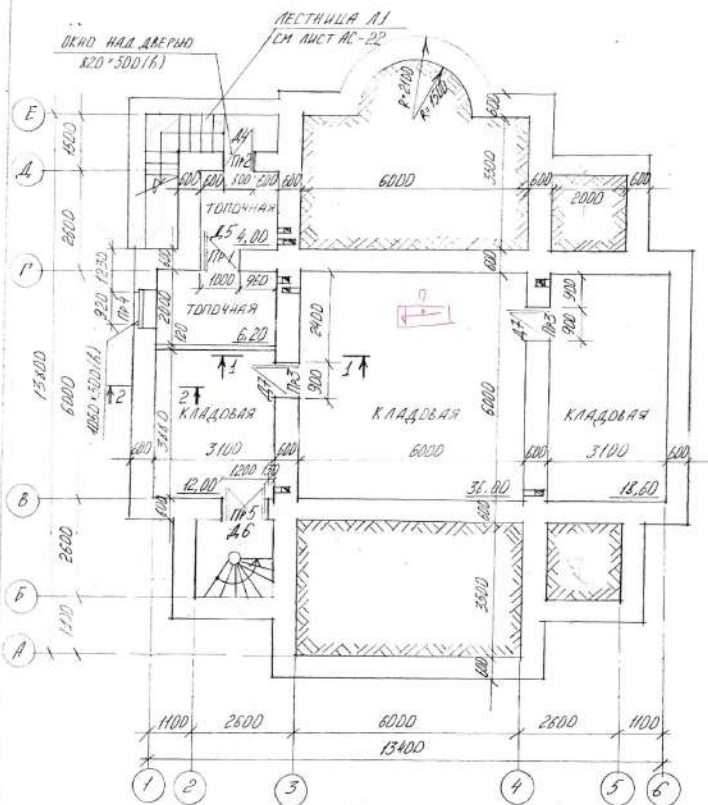

ПРИМЕЧАНИЯ

- 1 Кладку вентканалов вести из кирпича обожженного кирпича М75 на р-е мсд
- 2 Внутренние поверхности каналов должны быть проштробованы глиняно-песчаным раствором
- 3 Каналы по ДСМ «4» выполнить аналогично каналам по ДСМ «3»
- 4 Ведомость перемычек см. лист АС-16, сечения 1-1, 2-2 см лист АС-17

СХЕМА РАСПОЛОЖЕНИЯ ВЕНТКАНАЛОВ

НА ДТМ. -0.590

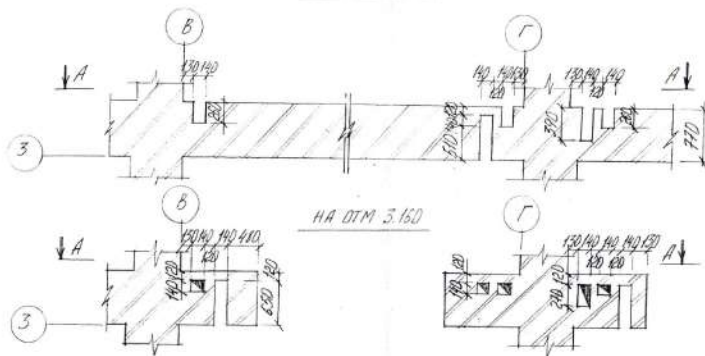

А-А

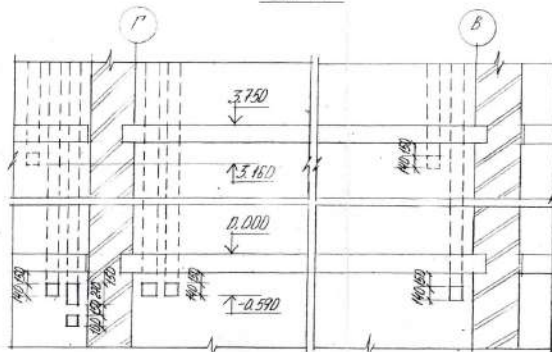

						заказчик	УПИКС	63-99-АС		
						БЛАГОВЕЩЕНСКАЯ ЦЕРКОВЬ В Р-НЕ ГРАЖДАНСКОГО ПОСЕЛКА в г.СЕРГИЕВОМ ПОСАДЕ				
Изм	Кол.уч.	Лист	Маск	План	Дата			статья	лист	листья
Директор	Бурицев							РП	4	
ГАП	Потапова									
ГИП	Бурицев									
Разработал	Ткачова					ПЛАН ПОДАВАЛА		ФИРМА «СТРОЙПРОЕКТ» г.Сергиев Посад		
Проверил	Лядин					ПЛАН ВЕНТКАНАЛОВ				

Сергиев Посад
Благовещенская церковь

Фасад в осях 6-1
М 1:100

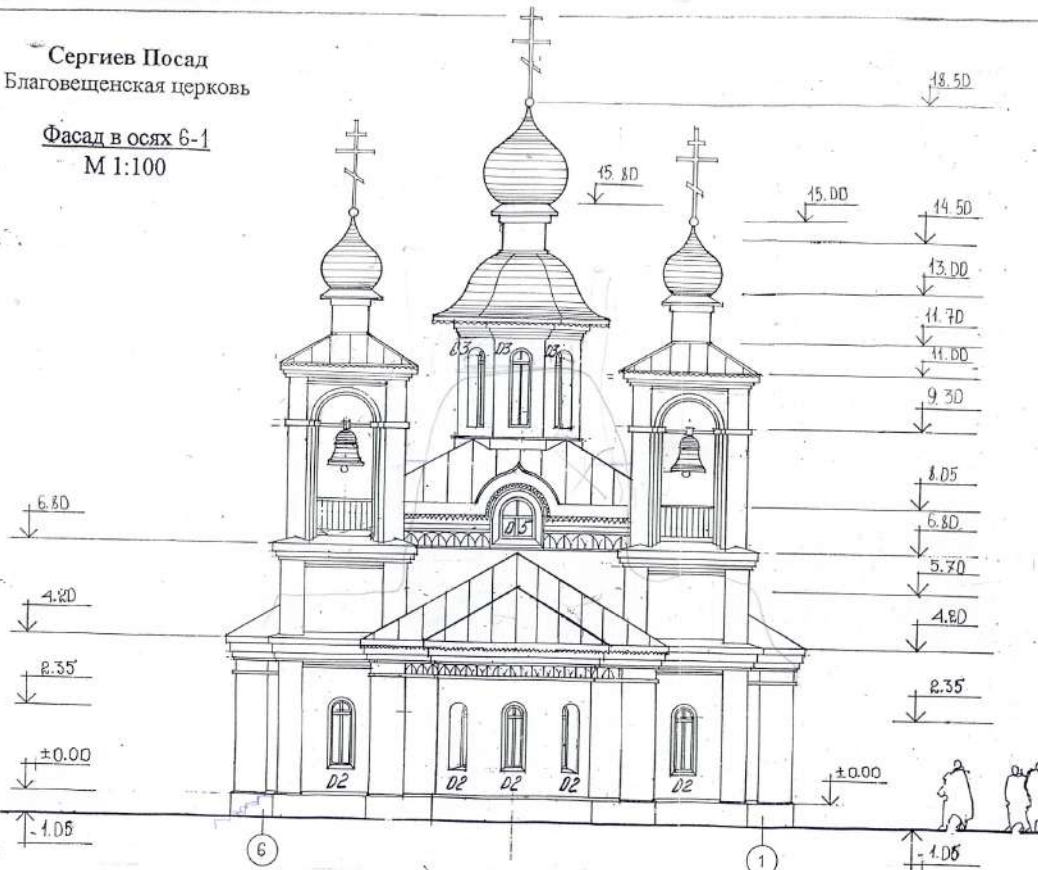

Автор проекта:
Журавлев В.Д.

						заказчик: УП ИКС		63-99-АС	
						БЛАГОВЕЩЕНСКАЯ ЦЕРКОВЬ В Р-НЕ ГРАЖДАНСКОГО ПОСЕЛКА в г. СЕРГИЕВОМ ПОСАДЕ			
Изм.	Кол.уч.	Лист	Масш.	Поим.	Дата	СТАДИИ	ЭТАП	ЗНАЧЕНИЕ	
Директор		Бурцев				РП	6		
ГАП		Потапова							
ГИП		Бурцев							
Разработал		Ткачева							
Проверил		Ларин							
						ФАСАД. 6-1		ФИРМА «СТРОЙПРОЕКТ» г. Сергиев Посад	

Сергиев Посад
Благовещенская церковь

Фасад в осях А-Е
М 1:100



Автор проекта:
Журавлев В.Д.

						заказчик УП ИКС		63-99-АС	
						БЛАГОВЕЩЕНСКАЯ ЦЕРКОВЬ В Р-НЕ ГРАЖДАНСКОГО ПОСЕЛКА в г. СЕРГИЕВОМ ПОСАДЕ			
Изм.	Кол.уч.	Лист	Масш.	Поим.	Дата			СТУДИ	ИСТ.
Директор	Бурцев							РП	?
ГАП	Поталова								
ГИП	Бурцев								
Разработал	Ткачева								
Проверил	Ларин								
						ФАСАД "А-Е"		ФИРМА «СТРОЙПРОЕКТ» г. Сергиев Посад	

Разрез 2-2 М 1:100

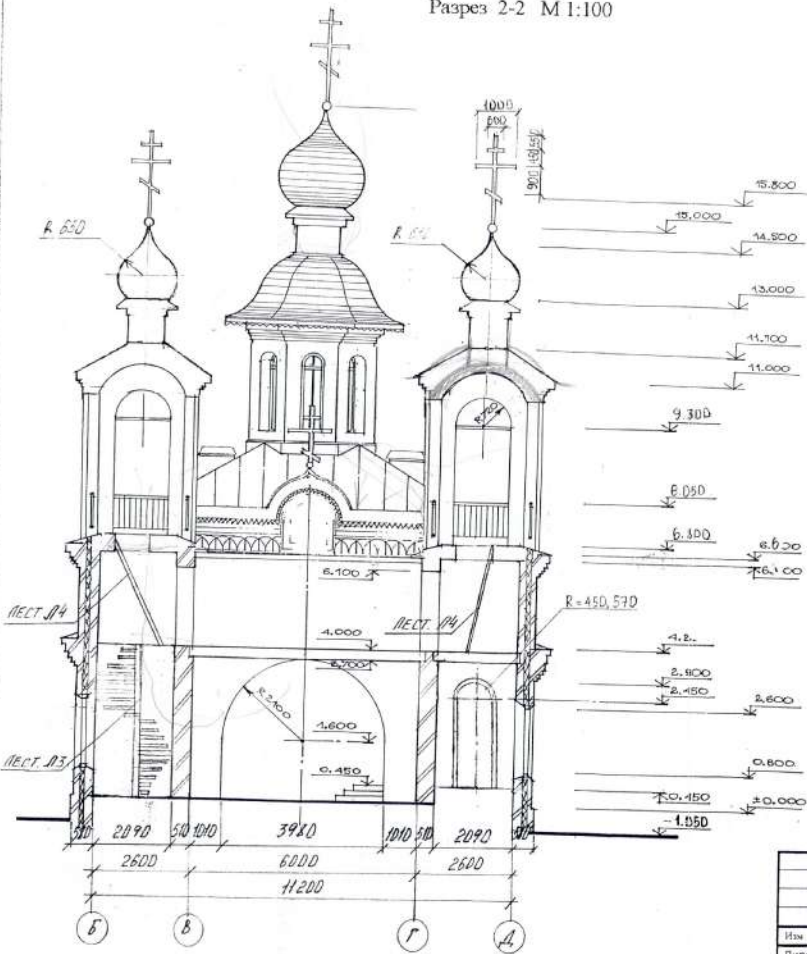

Разрез 3-3 М 1:100

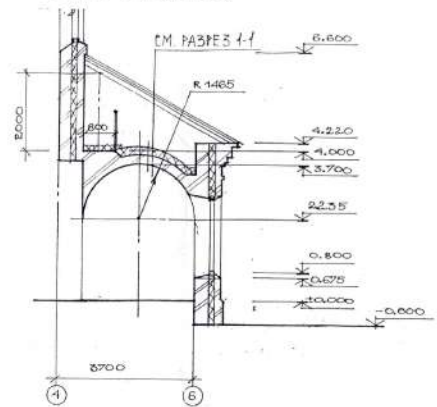

						заказчик: УП ИКС		63-99-АС		
						БЛАГОВЕЩЕНСКАЯ ЦЕРКОВЬ В Р-НЕ ГРАЖДАНСКОГО ПОСЕЛКА в г. СЕРГИЕВОМ ПОСАДЕ				
Изм.	Кол.уч.	Лист	Число	Подп.	Дата			СТУДИЯ	ЛИСТ	ЛИСТОВ
Директор		Бурцев						РП	9	
ГАП		Потапова								
ГИП		Бурцев								
Разработал		Ткачева								
Проверил		Ларин				РАЗРЕЗ 2-2, РАЗРЕЗ 3-3		ФИРМА «СТРОЙПРОЕКТ» г. Сергиев Посад		

План на отм. + 0.00
М 1:100

Экспликация

1. Алтарь
2. Средняя часть церкви
3. Притвор
4. Иконостас
5. Престол
6. Жертовник
7. Горнее место
8. Ризница
9. Содея
10. Амвон
11. Клиросы

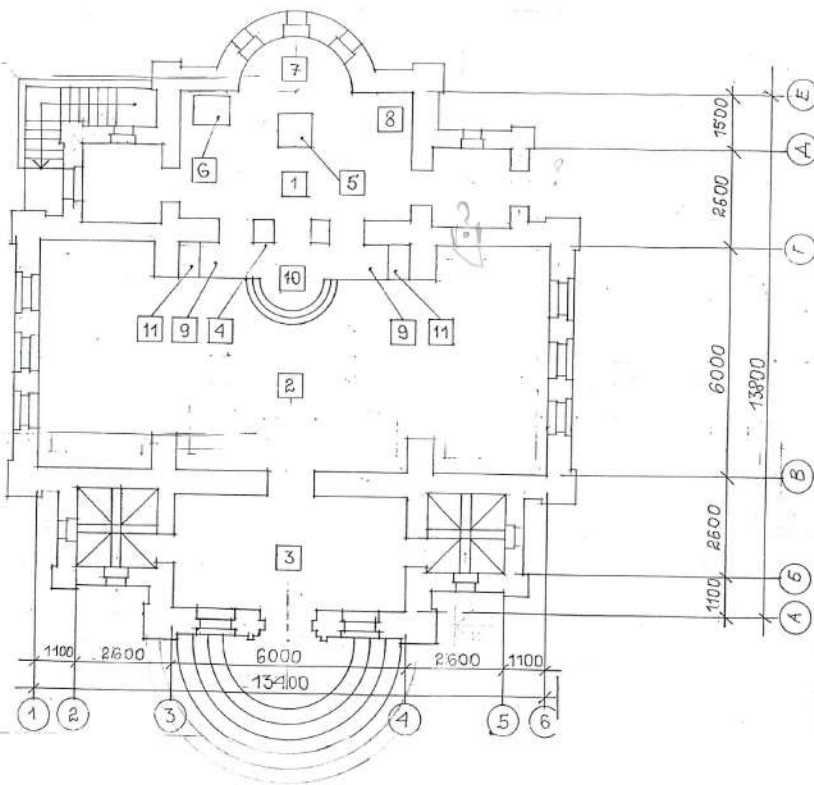

						заказчик УПИКС		63-99-АС	
						БЛАГОВЕЩЕНСКАЯ ЦЕРКОВЬ В Р-НЕ ГРАЖДАНСКОГО ПОСЕЛКА В Г СЕРГИЕВОМ ПОСАДЕ			
Изм	Конт	Лист	Маск	Пооп	Дата			стр.лев	лист
Директор	Бурцев							РП	11
ГАП	Потапова								
ГИП	Бурцев								
Разработал	Ткачева					ПЛАН РАСТАНОВКИ ОБОРУДОВАНИЯ		ФИРМА «СТРОЙПРОЕКТ» г. Сергиев Посад	
Проверил	Ларин								

ПЛАН ПЕРЕКРЫТИЯ НА ОТМ. -0,250

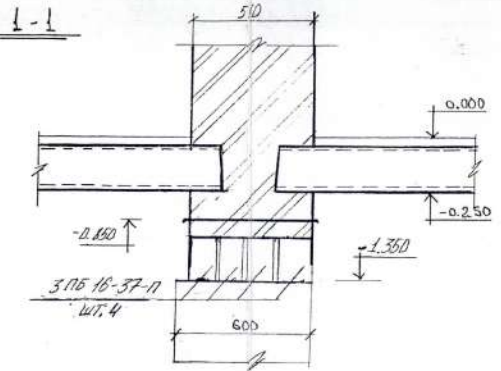
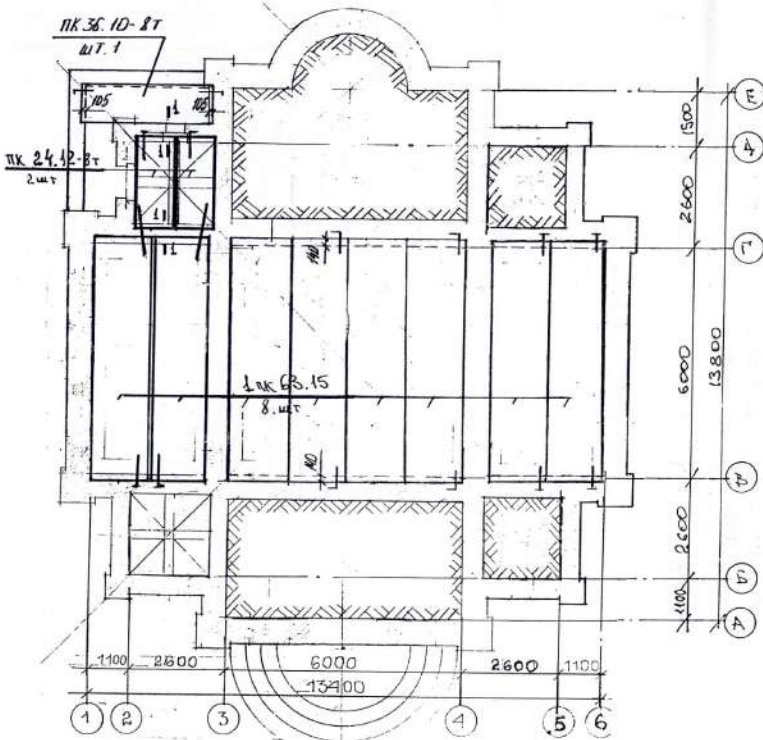

СВОДНОЮ СПЕЦИФИКАЦИЮ БЕТОННЫХ ЧАСТЕЙ СМ.
ЛЕТ АС-17

		63-93	АС	
		БЛАГОВЕРЦЕНСКАЯ ЦЕРКОВЬ в р. БРАЖАНСКОГО ВО- СЕКА. г. СЕРГИЕВ ПОСАД.		
ДИРЕКТОР И.И.ИХ.	БУРЦЕВ КОРИМОВ		Страниц	Листов
			Р.п.	18
ИСПОЛН. ЛЮБЕНА	БОЛОТОВ ЛАРИН	ПЛАН ПЕРЕКРЫТИЯ НА ОТМ. -0,25.	Фирма "СТРОЙПРОЕКТ" г. СЕРГИЕВ ПОСАД.	

ПЛАН ПЕРЕКРЫТИЯ НА ОТМ + 3.75

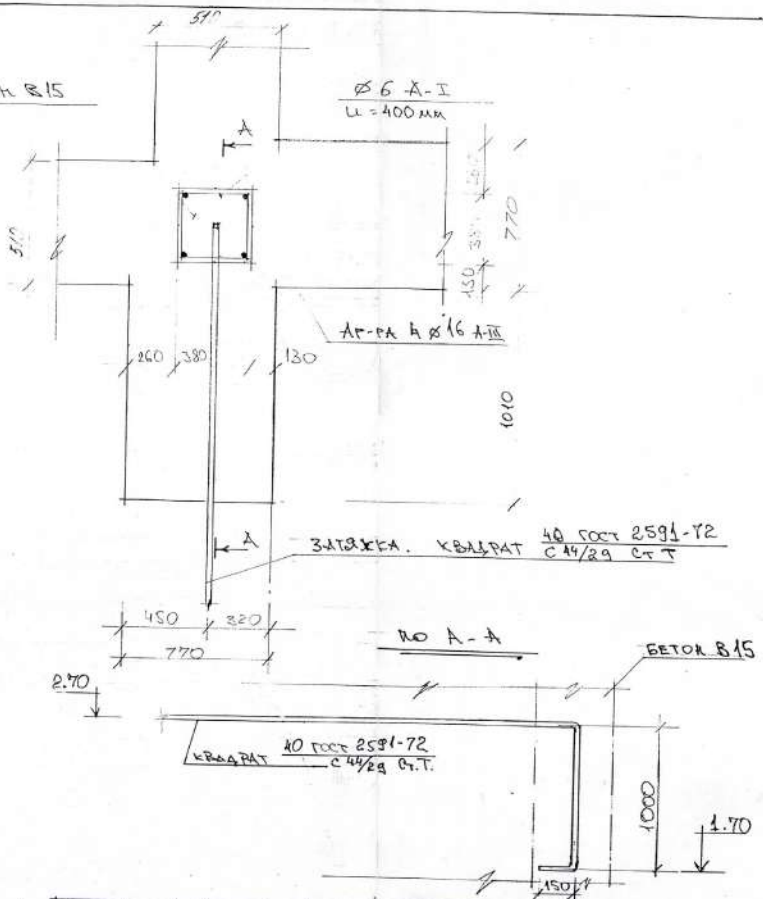
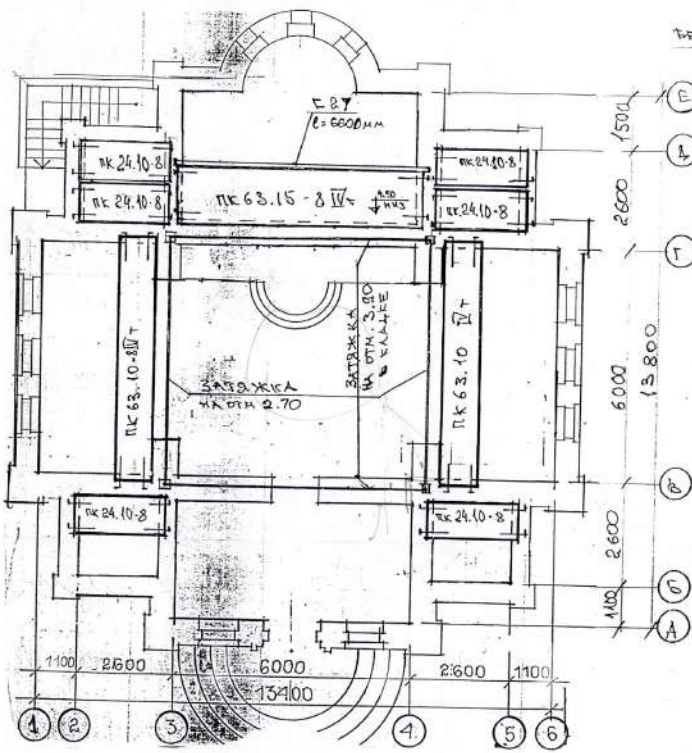

1-1

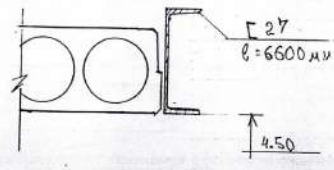

ПРИМЕЧАНИЯ

- 1) ОТВЕТКА АУСА ПЛАН ПЕРЕКРЫТИЯ НЕ УКАЗАННА НА ПЛАНЕ 375 м
- 2) БЕТОННИ СТОЛЕ-ВКЛАДКИ ВЕРТИ С ОТМ. - 0.70 м.
3. СПЕЦИФИКАЦИЮ Ж.Б. ИЗДЕЛИЙ И РАСХОД МАТЕРИАЛОВ СМ ЛИСТ А6-20

		63-99 АС			
		Благовещенская церковь в р-не Гражданского поселка в г. Сергиевом Посаде			
Директор	Бурцев	<i>[Signature]</i>	Стадия	Лист	Листов
ГИП	Керимов		РП	19	
Исполнит	Балотев				
Проверил	Ларич				
		ПЛАН ПЕРЕКРЫТИЯ НА ОТМ. + 3.75 м			
		Фирма «Стройпроект» г. Сергиев Посад			

ПЛАК ПЕРЕКРЫТИЯ НА ОТМ 6.800

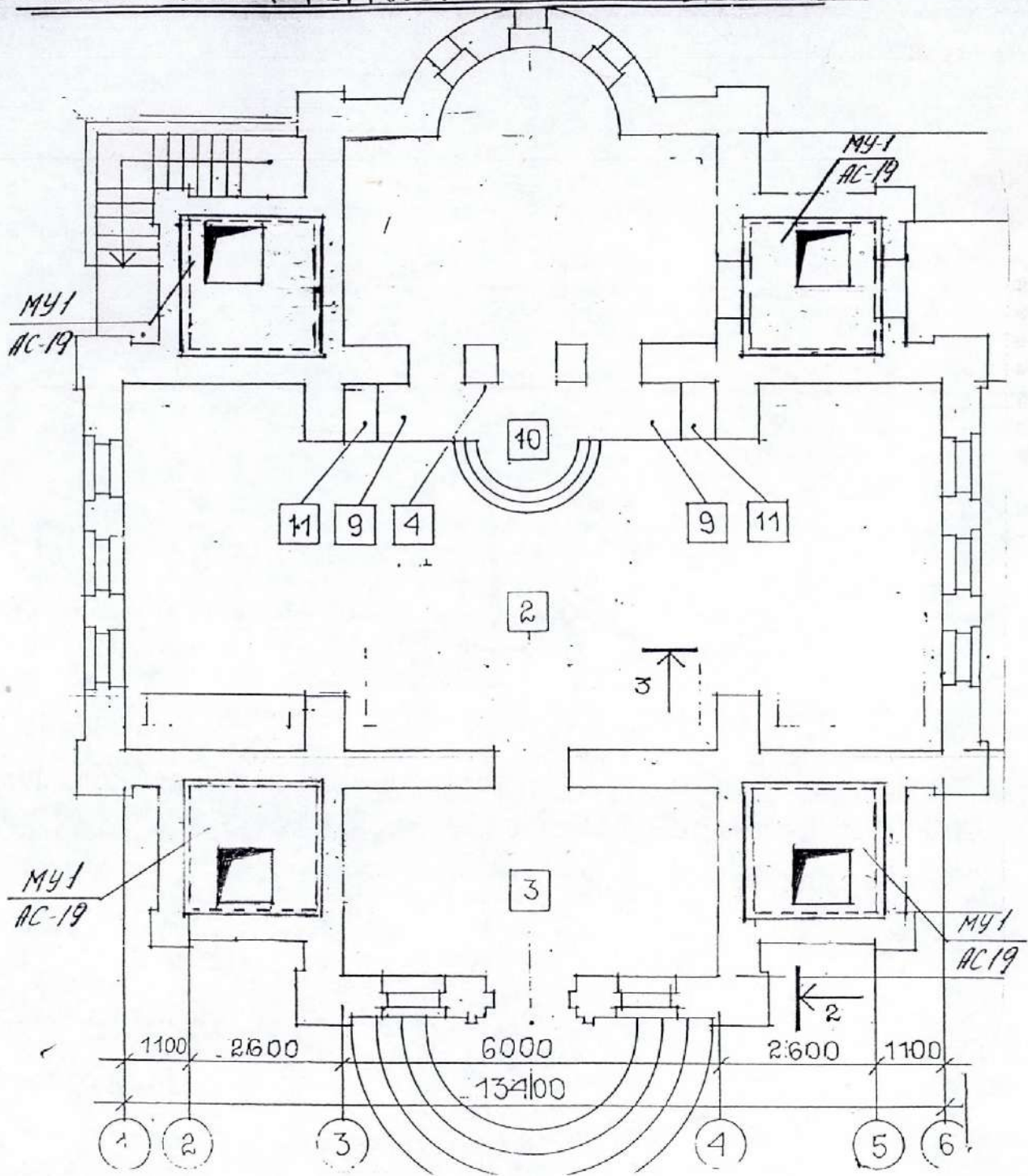

№/№	ОБОЗНАЧЕНИЕ	НАИМЕНОВАНИЕ	КОЛ.	ЦРИМ.
1	МУ1	МОНОЛИТНЫЙ УЧАСТОК	4	

		63 - 99		АС	
Директор	Бурцев	Благовещенская церковь в р-не Гражданского поселка в г. Сергиевом Посаде			
ГИП	Керимов				
Исполнит.	Бохатов				
				Стадия	Лист
				РП	21
проф. ААРИК.		ПЛАК ПЕРЕКРЫТИЯ НА ОТМ. 6.800		Фирма «Стройпроект» г. Сергиев Посад	

ЦЕНТРАЛЬНЫЙ КУПОЛ

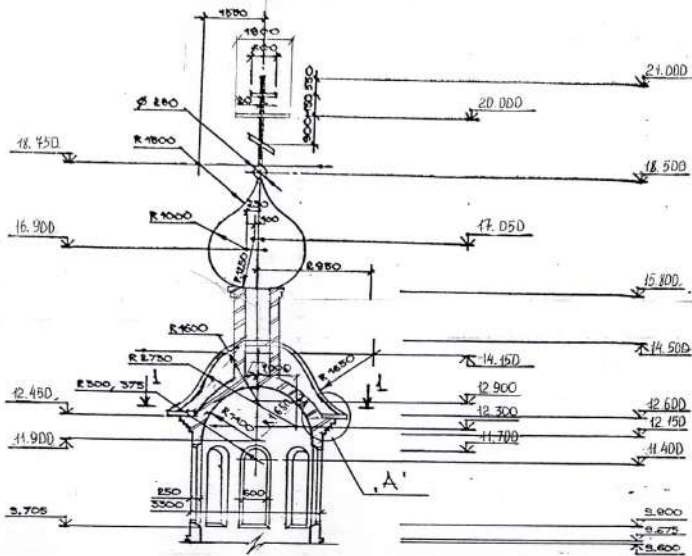

1-1

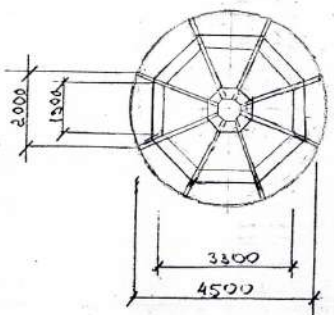

УЗЛЫ "А"

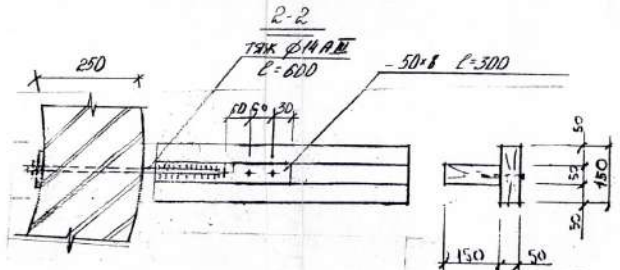
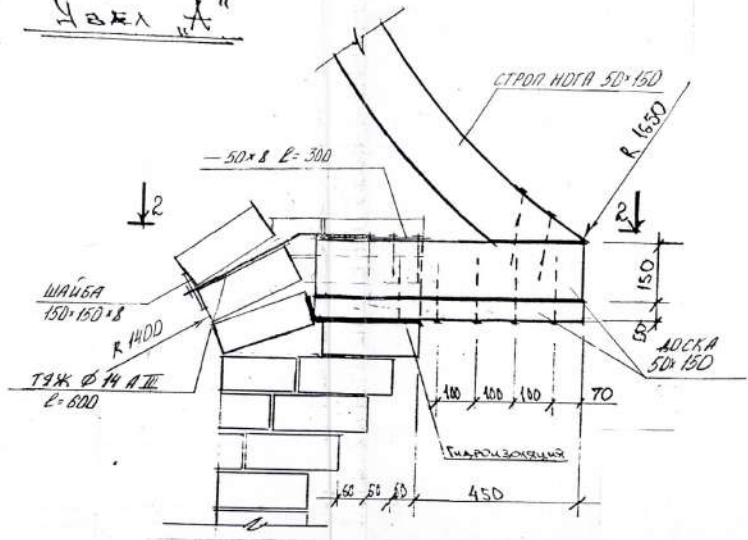

						заказчик УПИКС	63-99-АС
						БЛАГОВЕЩЕНСКАЯ ЦЕРКОВЬ В Р-НЕ ГРАЖДАНСКОГО ПОСЕЛКА В г. СЕРГИЕВМО ПОСАДЕ	
Изм.	Кол.уч.	Лист	М.лож	Поим	Дата	СТАДИИ	ЛИСТ
Директор	Бурцев					РП	24
ТАП	Потапова						
ГИП	Бурцев						
Разработал	ТКАЧЕВА					ЦЕНТРАЛЬНЫЙ КУПОЛ. Узлы. Сечения	
Проверил	Ларин					ФИРМА «СТРОЙПРОЕКТ» г. Сергиев Посад	



Схема монолитного пояса на отм.12.600



						Заказчик: Упикс	63-99-АС	
						БЛАГОВЕШЕНСКАЯ ЦЕРКОВЬ В РАЙОНЕ ГРАЖДАНСКОГО ПОСЕЛКА В г. СЕРГИЕВ ПОСАД		
Изм.	Кол.	Лист	Маск.	Получ.	Дата	Стария	Лист	Листов
Директор	БУРЦЕВ					РП	33	
ГАП	ПОТАЛОВА							
ГИП	БУРЦЕВ							
Разработал	ТКАЧЕВА							
Проверил	ЛАРИН							
						РАЗРЕЗ 5-5. СЕЧЕНИЕ В-В. СХЕМА МОНОЛИТНОГО ПОЯСА НА ОТМ. 12.600		
						ООО ФИРМА «СТРОЙПРОЕКТ» г. Сергиев Посад		

ПЛАН НА ОТМЕТКЕ -3,45 м

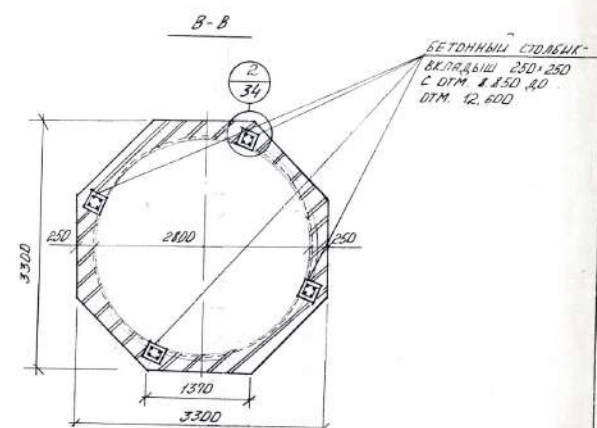
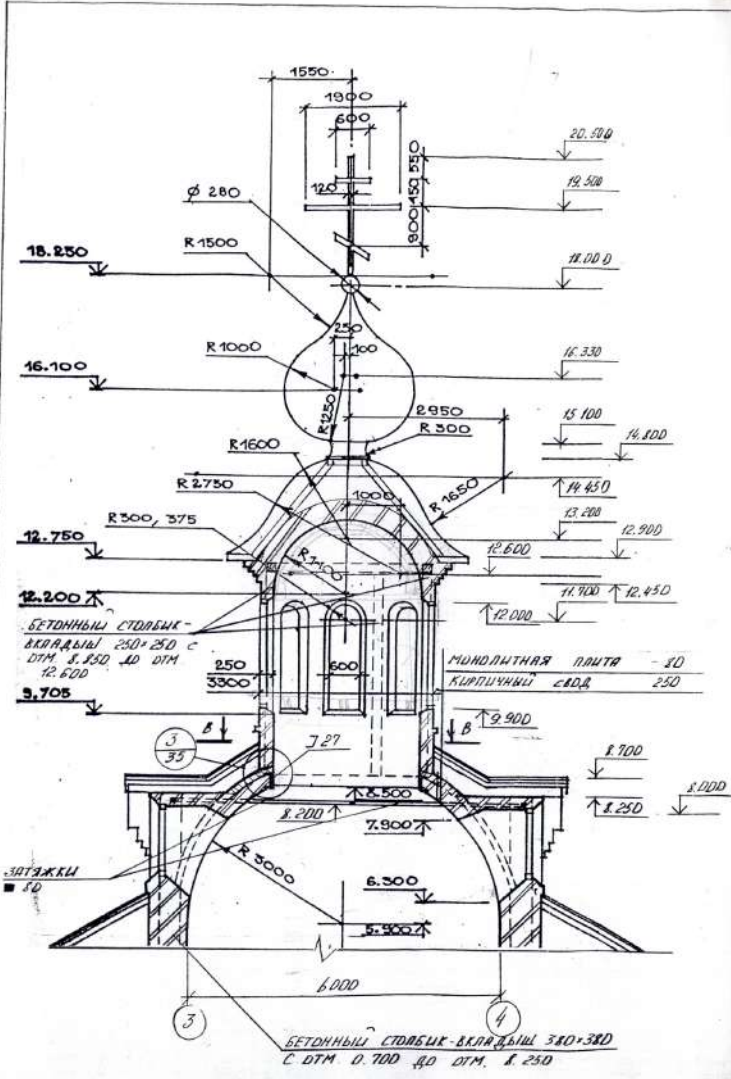
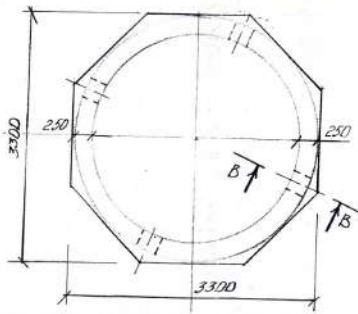
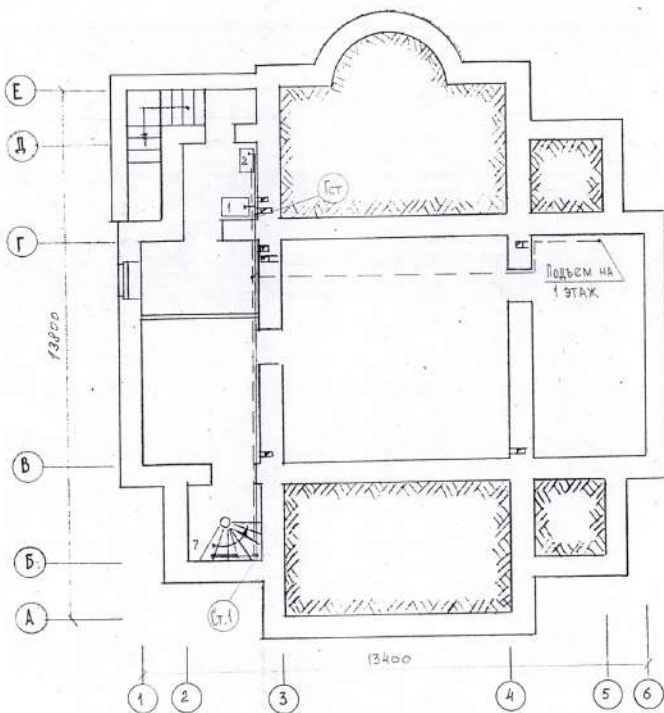

ПЛАН НА ОТМЕТКЕ 0,00 м

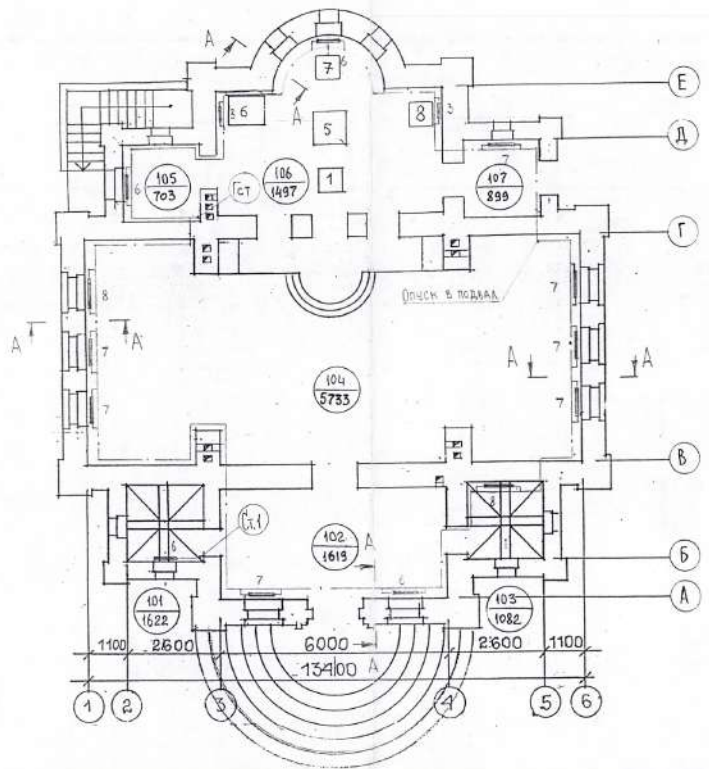

Заказчик: УПХКС						63-99-0Т			
БЛАГОВЕЩЕНСКАЯ ЦЕРКОВЬ В РАЙОНЕ ГРАЖДАНСКОГО ПОСЕЛКА В г. СЕРГИЕВОМ ПОСАДЕ									
Изм.	Кол.уч.	Лист	№ док.	Подп.	Дата	ОТОПЛЕНИЕ	Стадия	Лист	Листов
Директор		Бурцев					рп	2	5
ГАП		Поталова							
ГИП		Бурцев							
Разработал		Макарова				ПЛАН НА ОТМ. -3,45 м	ФИРМА "СТРОЙПРОЕКТ" г. Сергиев посад		
Проверил		Балукина				ПЛАН НА ОТМ. 0,00 м			